

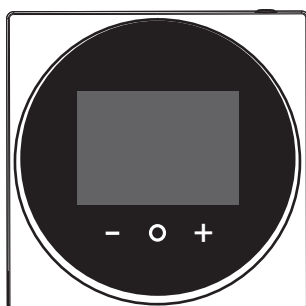

Guida di riferimento per l'installatore e l'utente

Interfaccia "Human Comfort"



BRC1HDDAW
BRC1HDDAS
BRC1HDDAK

Guida di riferimento per l'installatore e l'utente
Interfaccia "Human Comfort"

Italiano

Sommario

1	Precauzioni generali di sicurezza	2
1.1	Per l'utente	3
1.2	Per l'installatore	3

2	Informazioni su questo documento	3
----------	---	----------

Per l'utente	4
---------------------	----------

3	Interfaccia utente: panoramica	4
3.1	Pulsanti	4
3.2	Schermata iniziale	4
3.3	Icone di stato	5
3.4	Indicatore di stato	5

4	Funzionamento	5
4.1	Uso di base	5
4.1.1	Schermate di funzionamento	5
4.1.2	Menu principale	6
4.2	Controllo del riscaldamento/raffreddamento ambiente	6
4.2.1	Note relative al controllo del riscaldamento/raffreddamento dell'ambiente	6
4.2.2	Per attivare/disattivare il funzionamento in riscaldamento/raffreddamento dell'ambiente	7
4.2.3	Per cambiare la temperatura ambiente	7
4.2.4	Per cambiare il modo di funzionamento ambiente	7
4.3	Controllo dell'acqua calda sanitaria	8
4.3.1	Note relative all'acqua calda sanitaria	8
4.3.2	Per attivare o disattivare il funzionamento dell'acqua calda per usi domestici	8
4.3.3	Modifica della temperatura dell'acqua calda sanitaria	8
4.3.4	Uso del funzionamento potente dell'ACS	8

5	Manutenzione e assistenza	9
5.1	Panoramica: Manutenzione e assistenza	9

6	Individuazione e risoluzione dei problemi	9
6.1	Panoramica: Individuazione e risoluzione dei problemi	9

Per l'installatore	9
---------------------------	----------

7	Informazioni relative all'involucro	9
7.1	Per disimballare l'interfaccia utente	9

8	Preparazione	9
8.1	Requisiti di cablaggio	9
8.1.1	Per preparare il cablaggio per l'installazione	9

9	Installazione	9
9.1	Panoramica: installazione	9
9.2	Montaggio dell'interfaccia utente	10
9.2.1	Informazioni sul montaggio dell'interfaccia utente	10
9.2.2	Per montare l'interfaccia utente	10
9.3	Collegamento del cablaggio elettrico	10
9.3.1	Precauzioni durante il collegamento dei fili elettrici	10
9.3.2	Collegamento del cablaggio elettrico	10
9.4	Chiusura dell'interfaccia utente	11
9.4.1	Precauzioni durante la chiusura dell'interfaccia utente	11
9.4.2	Per chiudere l'interfaccia utente	11
9.5	Apertura dell'interfaccia utente	11
9.5.1	Precauzioni durante l'apertura dell'interfaccia utente	11
9.5.2	Apertura dell'interfaccia utente	11

10	Avvio del sistema	11
-----------	--------------------------	-----------

11	Interfaccia utente: panoramica	12
-----------	---------------------------------------	-----------

11.1	Pulsanti	12
11.2	Schermata iniziale	12
11.3	Icone di stato	12
11.4	Indicatore di stato	12

12	Funzionamento	13
-----------	----------------------	-----------

12.1	Uso di base	13
12.1.1	Schermate di funzionamento	13
12.1.2	Menu principale	13
12.2	Controllo del riscaldamento/raffreddamento ambiente	13
12.2.1	Note relative al controllo del riscaldamento/raffreddamento dell'ambiente	13
12.2.2	Per attivare/disattivare il funzionamento in riscaldamento/raffreddamento dell'ambiente	14
12.2.3	Per cambiare la temperatura ambiente	14
12.2.4	Per cambiare il modo di funzionamento ambiente	15
12.3	Controllo dell'acqua calda sanitaria	15
12.3.1	Note relative all'acqua calda sanitaria	15
12.3.2	Per attivare o disattivare il funzionamento dell'acqua calda per usi domestici	15
12.3.3	Modifica della temperatura dell'acqua calda sanitaria	15
12.3.4	Uso del funzionamento potente dell'ACS	16

13	Configurazione	16
-----------	-----------------------	-----------

13.1	Informazioni	16
13.1.1	Note relative al menu informativo	16
13.1.2	Per informazioni	16
13.2	Menu delle impostazioni	17
13.2.1	Informazioni sul menu delle impostazioni	17
13.2.2	Impostazioni dello schermo	17
13.2.3	Impostazioni dell'indicatore di stato	17
13.2.4	Modalità notturna	17
13.3	Aggiornamento del software	18
13.3.1	Informazioni sugli aggiornamenti del software	18
13.3.2	Aggiornamento del software con app	18
13.3.3	Aggiornamento del software con lo strumento di aggiornamento	20

14	Manutenzione	20
-----------	---------------------	-----------

14.1	Precauzioni generali di sicurezza	20
14.2	Per pulire l'interfaccia utente	20

15	Individuazione e risoluzione dei problemi	20
-----------	--	-----------

15.1	Codici di errore dell'unità interna	20
------	-------------------------------------	----

1 Precauzioni generali di sicurezza

Leggere con attenzione le presenti precauzioni generali per la sicurezza prima di installare gli apparecchi di condizionamento e accertarsi di eseguire correttamente l'installazione.

Il mancato rispetto di queste istruzioni può comportare danni alla proprietà o lesioni alle persone, che potrebbero essere gravi a seconda delle circostanze.

Significato degli avvertimenti e simboli

Questi messaggi di sicurezza sono utilizzati per attirare l'attenzione del lettore. Il significato di ogni messaggio di sicurezza è descritto di seguito:

	AVVERTENZA Indica una situazione che potrebbe provocare lesioni gravi o letali.
---	---

	ATTENZIONE Indica una situazione che potrebbe provocare lesioni secondarie o moderate.
---	--



PERICOLO

Indica una situazione che provoca lesioni gravi o letali.



PERICOLO: RISCHIO DI ESPLOSIONE

Indica una situazione che potrebbe dare luogo ad un'esplosione.



INFORMAZIONI

Indica suggerimenti utili o informazioni aggiuntive.



NOTA

Indica una situazione che potrebbe provocare danni alle apparecchiature o alla proprietà.

1.1 Per l'utente



INFORMAZIONI

Consultare anche il manuale d'uso fornito insieme all'unità esterna e all'unità interna.



AVVERTENZA

NON giocare con l'unità o con la relativa interfaccia utente. Un uso accidentale da parte di un bambino potrebbe provocare problemi alle funzioni corporee e danni alla salute.



AVVERTENZA

Per impedire scosse elettriche o incendi:

- NON utilizzare l'interfaccia utente con le mani bagnate.
- NON smontare l'interfaccia utente né toccare le parti interne. Contattare il rivenditore.
- NON modificare o riparare l'interfaccia utente. Contattare il rivenditore.
- NON spostare né reinstallare l'interfaccia utente da soli. Contattare il rivenditore.



AVVERTENZA

NON utilizzare materiali infiammabili (ad es. lacca per capelli o insetticida) vicino all'interfaccia utente.



NOTA

Per pulire l'interfaccia utente, NON utilizzare solventi organici, come diluenti per vernici. **Conseguenza possibile:** danni, scosse elettriche o incendi.

1.2 Per l'installatore

Le precauzioni descritte nel presente documento trattano argomenti molto importanti, si raccomanda di attenersi scrupolosamente.



INFORMAZIONI

Questa interfaccia utente è un accessorio e non può essere usata da sola. Può essere usata SOLO in combinazione con un'interfaccia utente principale. Fare riferimento anche al manuale d'installazione e d'uso dell'unità esterna e dell'unità interna.



NOTA

L'installazione o il montaggio impropri dell'apparecchio o dei relativi accessori potrebbero dar luogo a folgorazioni, cortocircuiti, perdite, incendi oppure altri danni all'apparecchio. Utilizzare esclusivamente accessori, apparecchiature opzionali e ricambi approvati da Daikin.



AVVERTENZA

Tutti i collegamenti in loco e i componenti DEVONO essere installati da un elettricista qualificato e DEVONO essere conformi alle normative vigenti.



NOTA

L'interfaccia utente DEVE essere montata in ambienti interni.



NOTA

Quando l'interfaccia utente è usata come termostato ambiente, scegliere un luogo di installazione in cui sia possibile rilevare la temperatura media nella stanza.

NON installare l'interfaccia utente nei seguenti luoghi:

- In luoghi esposti alla luce diretta del sole.
- In luoghi che si trovano vicino a fonti di calore.
- In luoghi che sono influenzati dall'aria esterna o da correnti d'aria a causa, per esempio, dell'apertura/chiusura della porta.
- In luoghi in cui il display possa facilmente sporcarsi.
- In luoghi in cui NON vi sia facile accesso ai comandi.
- In luoghi con temperature inferiori a -10°C e superiori a 50°C .
- In luoghi in cui l'umidità relativa sia superiore al 95%.
- In presenza di macchine che emettono onde elettromagnetiche. Le onde elettromagnetiche potrebbero disturbare il sistema di controllo e causare un difetto dell'apparecchiatura.
- In luoghi in cui possa essere esposto ad acqua, o in generale in aree umide.

In caso di dubbi su come installare o usare l'unità, contattare il rivenditore.

Una volta terminata l'installazione:

- Effettuare una prova di funzionamento per verificare l'eventuale presenza di guasti.
- Spiegare all'utente come utilizzare l'interfaccia utente.
- Chiedere all'utente di conservare il manuale per le future consultazioni.



INFORMAZIONI

Consultare il rivenditore per quesiti relativi allo spostamento e alla reinstallazione dell'interfaccia utente.

2 Informazioni su questo documento

Pubblico di destinazione

Installatori autorizzati + utenti finali

Serie di documentazioni

Questo documento fa parte di una serie di documentazioni. La serie completa è composta da:

- **Manuale d'installazione e d'uso:**
 - Istruzioni di installazione
 - Istruzioni di funzionamento di base
 - Formato: Cartaceo (nella confezione dell'interfaccia utente)
- **Guida di riferimento per l'installatore e l'utente:**
 - Informazioni estese sull'installazione e l'uso
 - Formato: File digitali disponibili all'indirizzo <http://www.daikineurope.com/support-and-manuals/product-information/>

3 Interfaccia utente: panoramica

Dichiarazione di conformità:

- Con la presente, Daikin Europe N.V. dichiara che l'apparecchiatura radio di tipo BRC1HHDA è conforme ai requisiti della direttiva 2014/53/UE. La dichiarazione di conformità originale è disponibile nelle pagine del prodotto BRC1HHDA agli indirizzi <https://qr.daikin.eu/?N=BRC1HHDW>, <https://qr.daikin.eu/?N=BRC1HHDS> e <https://qr.daikin.eu/?N=BRC1HHDK>.
- Formato: File digitale disponibile nelle pagine del prodotto



(BRC1HHD AW)



(BRC1HHD AS)



(BRC1HHD AK)

Potrebbe essere disponibile una revisione più recente della documentazione fornita andando sul sito web regionale Daikin oppure chiedendo al proprio rivenditore.

La documentazione originale è scritta in inglese. La documentazione in tutte le altre lingue è stata tradotta.

Dati tecnici

- Un **sottogruppo** degli ultimi dati tecnici è disponibile sul sito internet regionale Daikin (accessibile al pubblico).
- L'**insieme completo** degli ultimi dati tecnici è disponibile sul sito extranet Daikin (è richiesta l'autenticazione).

Per l'utente

3 Interfaccia utente: panoramica

3.1 Pulsanti

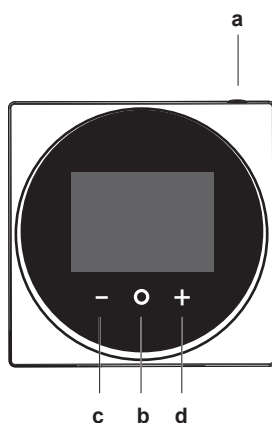

- a** ATTIVATO/DISATTIVATO
 - Se il riscaldamento/raffreddamento dell'ambiente e/o il funzionamento dell'acqua calda per usi domestici sono disattivati, premere questo tasto per attivarli.
 - Se il riscaldamento/raffreddamento dell'ambiente e/o il funzionamento dell'acqua calda per usi domestici sono attivati, premere questo tasto per disattivarli.
- b** SCORRI/ACCEDI/ATTIVA/CONFERMA

- Dalla schermata iniziale, premere brevemente questo tasto per scorrere le schermate di funzionamento.
- Dalla schermata iniziale, premere a lungo questo tasto per accedere al menu principale.
- Nel menu principale, premere brevemente questo tasto per accedere a uno dei menu.
- In ognuno dei menu, permette di attivare/confermare una funzione, un valore o un'impostazione.

- c** ATTIVATO/SPOSTA/REGOLA
 - Nella schermata di funzionamento dell'acqua calda per usi domestici/temperatura ambiente, attiva la schermata del setpoint.
 - Nel menu principale, consente di spostarsi verso sinistra.
 - In ognuno dei menu o delle schermate di funzionamento, permette di regolare una funzione, un valore o un'impostazione (impostazione predefinita: diminuzione).
- d** ATTIVATO/SPOSTA/REGOLA
 - Nella schermata di funzionamento dell'acqua calda per usi domestici/temperatura ambiente, attiva la schermata del setpoint.
 - Nel menu principale, consente di spostarsi verso destra.
 - In ognuno dei menu o delle schermate di funzionamento, permette di regolare una funzione, un valore o un'impostazione (impostazione predefinita: aumento).

3.2 Schermata iniziale

La schermata iniziale mostra la temperatura ambiente effettiva e tutte le informazioni disponibili mediante icone di stato. Dopo un periodo di inattività, l'interfaccia utente torna alla schermata iniziale.



i INFORMAZIONI

L'interfaccia utente è dotata di una funzione di risparmio energetico che disattiva lo schermo dopo un certo periodo di inattività. Per accendere nuovamente lo schermo, premere uno dei tasti.

3.3 Icone di stato

Icona	Descrizione
	Funzionamento del sistema DISATTIVATO. Indica che il funzionamento in riscaldamento/raffreddamento dell'ambiente e/o il funzionamento dell'acqua calda per usi domestici sono DISATTIVATI.
	Bluetooth. ¹ Indica che il Bluetooth è attivato, e che l'interfaccia utente è pronta per eseguire un aggiornamento del software.
	Funzionamento in riscaldamento. Indica che il sistema è in funzione nella modalità di funzionamento in riscaldamento.
	Funzionamento in raffreddamento. Indica che il sistema è in funzione nella modalità di funzionamento in raffreddamento.
	Funzionamento in modalità "Powerful". Indica che il funzionamento in modalità "Powerful" è attivo.
	Funzionamento di emergenza. Indica che il funzionamento di emergenza è attivo.
	Problema di funzionamento. Indica che si è verificato un problema di funzionamento.

i INFORMAZIONI

Quando l'interfaccia utente segnala **Emergency operation (Funzionamento di emergenza)** o **Malfunction (Problema di funzionamento)**, controllare l'interfaccia utente principale per capire qual è il problema.

3.4 Indicatore di stato

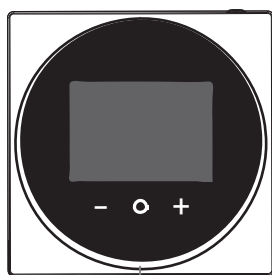

a
a Indicatore di stato

Comportamento dell'indicatore di stato	Condizione
Blu fisso	Funzionamento ATTIVATO <ul style="list-style-type: none"> L'unità è in funzione (ovvero sta effettivamente riscaldando/raffreddando l'ambiente, oppure sta producendo acqua calda per usi domestici)
OFF	Funzionamento DISATTIVATO <ul style="list-style-type: none"> L'unità è in standby (ovvero è accesa, ma non in funzione) L'unità è spenta
Rosso lampeggiante	Errore di sistema
Rosso fisso	Problema di funzionamento del sistema

i INFORMAZIONI

Il comportamento dell'indicatore di stato è differente quando è attiva la modalità notturna. Per ulteriori informazioni, vedere ["13.2.4 Modalità notturna" a pagina 17.](#)

i INFORMAZIONI

In caso di errori di sistema, l'indicatore di stato lampeggia in rosso. Appena si preme un pulsante qualsiasi, l'indicatore di stato passa a "rosso fisso".

4 Funzionamento

4.1 Uso di base

4.1.1 Schermate di funzionamento

Dalla schermata iniziale, premere brevemente per scorrere le schermate di funzionamento.

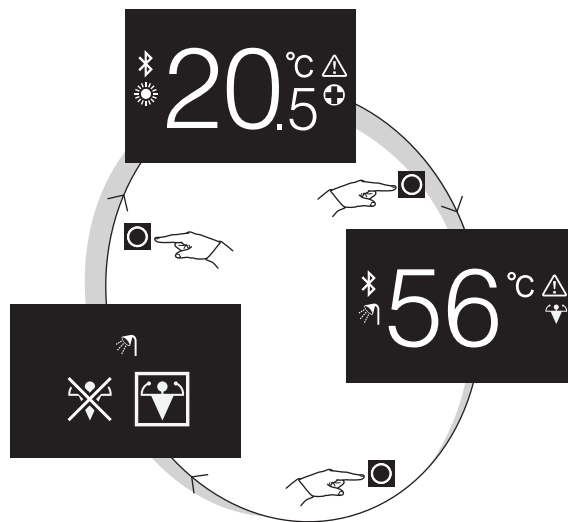





Schermata di funzionamento	Descrizione
	Temperatura ambiente. Vedere la temperatura ambiente effettiva e controllare la temperatura ambiente desiderata.





⁽¹⁾ Il marchio e i loghi Bluetooth® sono marchi registrati di Bluetooth SIG, Inc; l'uso di tali marchi da parte di Daikin Europe N.V. avviene su licenza. Altri marchi e nomi di marchi appartengono ai rispettivi titolari.

4 Funzionamento

Schermata di funzionamento	Descrizione
	Temperatura dell'acqua calda per usi domestici. Vedere la temperatura effettiva dell'acqua calda per usi domestici e controllare la temperatura desiderata dell'acqua calda per usi domestici (ovvero il funzionamento in riscaldamento del serbatoio).
	Funzionamento in modalità "Powerful". Attivare o disattivare il funzionamento in modalità "Powerful" (ovvero il funzionamento in riscaldamento rapido del serbatoio).

4.1.2 Menu principale

Dalla schermata iniziale, tenere premuto  fino ad accedere al menu principale. Usare  e  per scorrere i menu. Premere di nuovo  per accedere a uno dei menu.

Menu	Descrizione
	Informazioni. Vedere informazioni relative all'interfaccia utente.
	Bluetooth. Assicurarsi che l'interfaccia utente invii un segnale Bluetooth per effettuare un aggiornamento del software.
	Indietro. Ritornare alla schermata iniziale.
	Impostazioni. Configurare le impostazioni dell'interfaccia utente.
	Modo funzionamento ambiente. Impostare il modo di funzionamento ambiente.

4.2 Controllo del riscaldamento/raffreddamento ambiente

4.2.1 Note relative al controllo del riscaldamento/raffreddamento dell'ambiente



Il controllo del riscaldamento/raffreddamento dell'ambiente comprende:

- il controllo della **temperatura ambiente**;
- l'impostazione della **modalità di funzionamento ambiente**.

Temperatura ambiente

Il controllo della temperatura ambiente si esegue dalla schermata iniziale. Nella schermata iniziale è visualizzata la temperatura ambiente effettiva, misurata da un sensore di temperatura montato nell'interfaccia utente. Per istruzioni su come modificare la temperatura ambiente, vedere ["4.2.3 Per cambiare la temperatura ambiente" a pagina 7](#).

La modalità di controllo della temperatura ambiente dipende dal metodo di controllo della temperatura impostato sull'interfaccia utente principale.

Metodo di controllo della temperatura sull'interfaccia utente principale	Controllo della temperatura ambiente
Controllo con il termostato ambiente	Consente di modificare la temperatura ambiente effettiva aumentando o riducendo il valore della temperatura ambiente desiderata. 
Controllo della temperatura dell'acqua in uscita (fissa)	Consente di modificare la temperatura ambiente aumentando o riducendo la temperatura dell'acqua in uscita (ovvero la temperatura dell'acqua inviata agli emettitori di calore). 
Controllo della temperatura dell'acqua in uscita (dipendente dal clima)	Consente di modificare la temperatura ambiente abbassando o alzando la curva climatica, rappresentata sull'interfaccia utente da un valore di scostamento. 

INFORMAZIONI

Per ulteriori informazioni sui metodi di controllo della temperatura, vedere la documentazione delle unità interne.

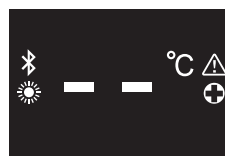

INFORMAZIONI

Quando il sensore di temperatura all'interno dell'interfaccia utente è rotto, il sistema va in errore e sulla schermata di funzionamento è visualizzato "--" invece della temperatura effettiva.





Modalità di funzionamento ambiente

Le modalità di funzionamento ambiente possono essere selezionate dal corrispondente menu delle modalità di funzionamento ambiente. Il sistema può funzionare nelle seguenti modalità di funzionamento ambiente:

Icona	Modalità di funzionamento
	Riscaldamento. Riscalda l'ambiente.
	Raffreddamento. Raffredda l'ambiente.

Icona	Modalità di funzionamento
	Automatico. Passa automaticamente da riscaldamento a raffreddamento e viceversa, in base al setpoint della temperatura ambiente.

In base al tipo di unità interna e/o alle impostazioni configurate nell'interfaccia utente principale, è possibile che alcune modalità di funzionamento non siano disponibili.

Se...	Allora...
L'interfaccia utente è utilizzata in combinazione con unità interne per solo riscaldamento	Il menu delle modalità di funzionamento ambiente è assente dal menu principale.
La modalità di funzionamento automatico è resa non disponibile sull'interfaccia utente principale	È possibile selezionare soltanto la modalità di riscaldamento o quella di raffreddamento. 
Nessuna delle condizioni suddette è soddisfatta	È possibile selezionare tutte le modalità di funzionamento. 

4.2.2 Per attivare/disattivare il funzionamento in riscaldamento/raffreddamento dell'ambiente

Requisito preliminare: L'interfaccia utente mostra la schermata iniziale.



- 1 premere il tasto .

Risultato: L'interfaccia utente attiva o disattiva, in base allo stato precedente, il funzionamento in riscaldamento/raffreddamento dell'ambiente.

INFORMAZIONI

Se il funzionamento è disattivato, l'interfaccia utente visualizza "OFF" nella schermata iniziale.

OFF

4.2.3 Per cambiare la temperatura ambiente

- 1 Dalla schermata iniziale, premere o per attivare la schermata del setpoint.



- 2 Usare e per modificare il setpoint.



- 3 Premere  per confermare il setpoint.

Risultato: L'interfaccia utente esegue le modifiche e torna alla schermata iniziale.

INFORMAZIONI

Se il funzionamento è disattivato, l'interfaccia utente non consente di modificare il setpoint.

INFORMAZIONI

Le modifiche del setpoint potrebbero non essere consentite anche in virtù delle impostazioni configurate nell'interfaccia utente principale. In questo caso, premere o dalla schermata della temperatura ambiente o di funzionamento dell'acqua calda per usi domestici non produce risultati.

INFORMAZIONI

La modalità di controllo della temperatura ambiente dipende dal metodo di controllo della temperatura impostato sull'interfaccia utente principale. Per ulteriori informazioni, vedere ["4.2.1 Note relative al controllo del riscaldamento/raffreddamento dell'ambiente" a pagina 6.](#)

4.2.4 Per cambiare il modo di funzionamento ambiente

- 1 Dalla schermata iniziale, tenere premuto  fino ad accedere al menu principale.

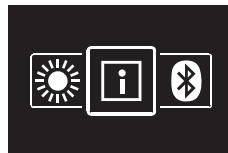

- 2 Usare e per raggiungere il menu del modo di funzionamento ambiente.

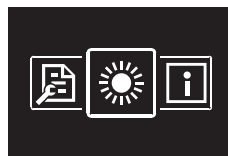

- 3 Premere  per accedere al menu.



- 4 Usare e per selezionare un modo di funzionamento ambiente, quindi premere  per attivarlo.

Risultato: L'interfaccia utente esegue le modifiche e torna alla schermata iniziale.

4 Funzionamento

4.3 Controllo dell'acqua calda sanitaria

4.3.1 Note relative all'acqua calda sanitaria

Il controllo dell'acqua calda per usi domestici comprende:

- il controllo della **temperatura dell'acqua calda per usi domestici**;
- l'attivazione o disattivazione del **funzionamento in modalità "Powerful"**.

Temperatura dell'acqua calda per usi domestici

L'unità interna produce acqua calda per usi domestici nel serbatoio dell'acqua calda per usi domestici. La temperatura dell'acqua calda per usi domestici può essere alzata o abbassata.

INFORMAZIONI

Quando il sensore della temperatura all'interno del serbatoio dell'acqua calda per usi domestici è rotto, il sistema va in errore e sulla schermata di funzionamento è visualizzato "--" invece della temperatura dell'acqua effettiva.

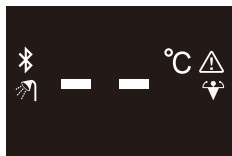

Funzionamento in modalità "Powerful"

Il funzionamento in modalità "Powerful" consente di riscaldare l'acqua calda per usi domestici mediante il riscaldatore di riserva o il surriscaldatore, in base all'unità interna. Si consiglia di utilizzare questa modalità nelle giornate in cui il consumo di acqua calda è maggiore rispetto al solito.

4.3.2 Per attivare o disattivare il funzionamento dell'acqua calda per usi domestici

- 1 Dalla schermata iniziale, premere  per accedere alla schermata di funzionamento dell'acqua calda per usi domestici.

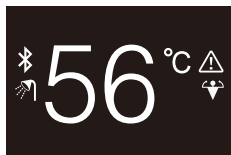

- 2 premere il tasto .

Risultato: L'interfaccia utente attiva o disattiva, in base allo stato precedente, il funzionamento dell'acqua calda per usi domestici.

INFORMAZIONI

Se il funzionamento è disattivato, l'interfaccia utente visualizza "OFF" nella schermata iniziale.

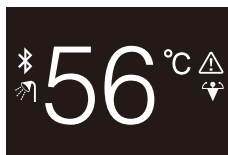

4.3.3 Modifica della temperatura dell'acqua calda sanitaria

- 1 Dalla schermata iniziale, premere  per accedere alla schermata di funzionamento dell'acqua calda per usi domestici.

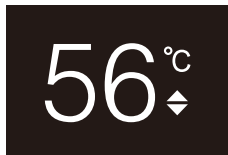

- 2 Premere  o  per attivare la schermata del setpoint.



- 3 Usare  e  per cambiare il setpoint.





- 4 Premere  per confermare il setpoint.

Risultato: L'interfaccia utente esegue le modifiche e torna alla schermata di funzionamento dell'acqua calda per usi domestici.

INFORMAZIONI

Se il funzionamento è disattivato, l'interfaccia utente non consente di modificare il setpoint.



INFORMAZIONI

Le modifiche del setpoint potrebbero non essere consentite anche in virtù delle impostazioni configurate nell'interfaccia utente principale. In questo caso, premere  o  dalla schermata della temperatura ambiente o di funzionamento dell'acqua calda per usi domestici non produce risultati.

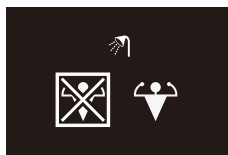

4.3.4 Uso del funzionamento potente dell'ACS

- 1 Dalla schermata iniziale, premere  per accedere alla schermata di funzionamento in modalità "Powerful".

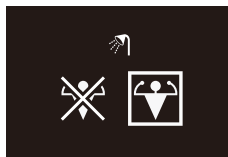

- 2 Per attivare il funzionamento in modalità "Powerful", usare  e  per selezionare "activate" ("attiva").



- 3 Per disattivare il funzionamento in modalità "Powerful", usare  e  per selezionare "deactivate" ("disattiva").

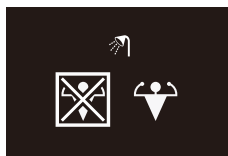

- 4 Premere  per confermare la selezione.

Risultato: L'interfaccia utente esegue le modifiche e torna alla schermata iniziale.

**INFORMAZIONI**

Per indicare che il funzionamento in modalità "Powerful" è attivo, l'interfaccia utente mostra l'icona "Powerful" nella schermata di funzionamento dell'acqua calda per usi domestici.

**INFORMAZIONI**

Per ulteriori informazioni sul funzionamento in modalità "Powerful", consultare la guida di riferimento per l'installatore e la guida di riferimento per l'utente delle unità.

5 Manutenzione e assistenza**5.1 Panoramica: Manutenzione e assistenza**

Se l'interfaccia utente necessita di manutenzione o assistenza, rivolgersi al rivenditore.

6 Individuazione e risoluzione dei problemi**6.1 Panoramica: Individuazione e risoluzione dei problemi**

In presenza di un errore del sistema, l'interfaccia utente mostra il simbolo nella schermata iniziale. Simultaneamente, l'interfaccia utente principale mostra un codice di errore. Controllare l'interfaccia utente principale per visualizzare il codice di errore. Per una lista dei codici di errore e dei corrispondenti significati, consultare la documentazione dell'unità interna. Per risolvere l'errore, consultare il proprio rivenditore.

Per l'installatore**7 Informazioni relative all'involucro****7.1 Per disimballare l'interfaccia utente**

- 1 Aprire la confezione.
- 2 Separare gli accessori.

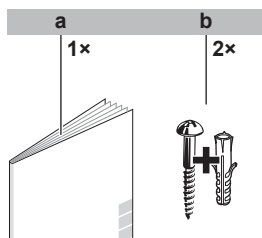

- a Manuale d'installazione e d'uso
b Viti da legno + tasselli da muro (Ø4,0×30)

8 Preparazione**8.1 Requisiti di cablaggio**

L'intero cablaggio deve rispettare i seguenti requisiti:

Caratteristiche dei cavi elettrici	Valore
Tipo	Cavo di vinile o cavo normale ricoperto (2 fili)
Sezione	0,75~1,25 mm ²
Lunghezza massima	500 m

8.1.1 Per preparare il cablaggio per l'installazione

- 1 Spellare la guaina per il tratto del cavo che deve passare attraverso l'interno dell'involucro posteriore (L), facendo riferimento alla figura e alla tabella.
- 2 Mantenere una distanza di 10 mm tra la lunghezza dei 2 fili.

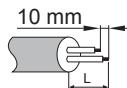

Uscita del cablaggio	L
Superiore	±150 mm
Sinistra	±120 mm
Inferiore	±100 mm
Posteriore	Nessun requisito

9 Installazione**9.1 Panoramica: installazione**

L'installazione dell'interfaccia utente si compone solitamente delle fasi seguenti:

- 1 Determinazione del percorso del cablaggio elettrico e rimozione di una parte dell'involucro posteriore in base a tale decisione.
- 2 Montaggio dell'involucro posteriore sulla parete.
- 3 Collegamento dell'impianto elettrico.
- 4 Chiusura dell'interfaccia utente.

9 Installazione

9.2 Montaggio dell'interfaccia utente

9.2.1 Informazioni sul montaggio dell'interfaccia utente

Prima di poter montare l'interfaccia utente è necessario stabilire l'instradamento dei fili di cablaggio e, di conseguenza, rimuovere un pezzo dell'involucro posteriore dell'interfaccia utente.

I fili di cablaggio possono essere instradati dalla parte superiore, da quella posteriore, da sinistra o dalla parte inferiore. Rimuovere un pezzo dell'involucro posteriore seguendo l'illustrazione:

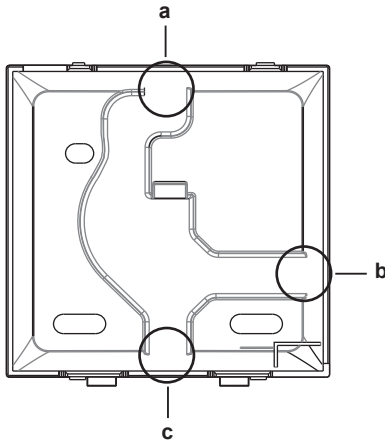

- a Cablaggio dalla parte superiore
- b Cablaggio da sinistra
- c Cablaggio dalla parte inferiore

Nel caso in cui si stiano instradando i fili di cablaggio dalla parte posteriore, non è necessario rimuovere nulla.

i INFORMAZIONI

Quando si posa il cablaggio a partire dalla parte superiore o da quella posteriore, inserire il cablaggio attraverso il foro cieco prima di montare l'involucro posteriore sulla parete.

9.2.2 Per montare l'interfaccia utente

- 1 Estrarre le viti e i tasselli dal sacchetto degli accessori.
- 2 Montare l'involucro posteriore su una superficie piana.

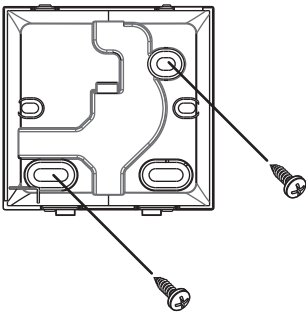

! NOTA

Prestare attenzione a non deformare l'involucro posteriore serrando eccessivamente le viti di montaggio.

9.3 Collegamento del cablaggio elettrico

9.3.1 Precauzioni durante il collegamento dei fili elettrici

i INFORMAZIONI

Leggere inoltre le precauzioni e i requisiti nei seguenti capitoli:

- Precauzioni generali per la sicurezza
- Preparazione

! AVVERTENZA

Tutti i collegamenti in loco e i componenti DEVONO essere installati da un elettricista qualificato e DEVONO essere conformi alle normative vigenti.

! ATTENZIONE

Quando si collega l'interfaccia utente all'unità interna, assicurarsi che il quadro elettrico e il cablaggio di trasmissione dell'unità interna non siano collegati.

! NOTA

Il cablaggio per il collegamento NON è incluso.

! NOTA

Il cablaggio deve essere fatto correre lontano dai cavi di alimentazione per prevenire l'acquisizione di disturbi elettrici (disturbi esterni).

i INFORMAZIONI

P1 e P2 non hanno polarità.

9.3.2 Collegamento del cablaggio elettrico

Collegare i terminali P1/P2 dell'interfaccia utente ai terminali P1/P2 dell'unità interna.

Dalla parte superiore

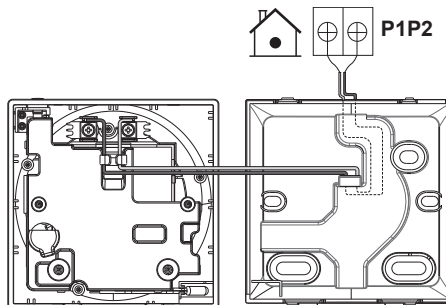

Dalla parte posteriore

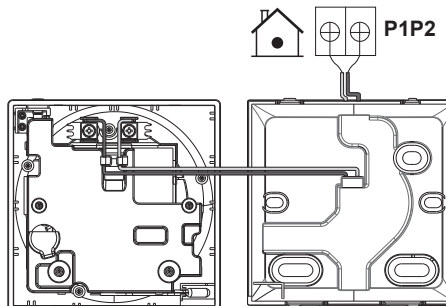

Da sinistra

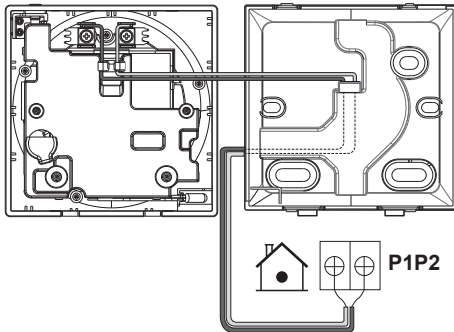

Dalla parte inferiore

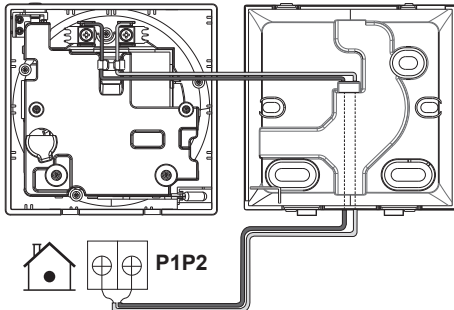

9.4 Chiusura dell'interfaccia utente

9.4.1 Precauzioni durante la chiusura dell'interfaccia utente



ATTENZIONE

Non toccare mai le parti interne dell'interfaccia utente.



ATTENZIONE

Quando si chiude l'interfaccia utente, prestare attenzione a non schiacciare i fili di cablaggio.



NOTA

Per evitare danni, accertarsi che la parte anteriore dell'interfaccia utente sia incastrata correttamente nell'involucro posteriore.

9.4.2 Per chiudere l'interfaccia utente

- 1 Agganciare la parte anteriore dell'interfaccia utente all'involucro posteriore.

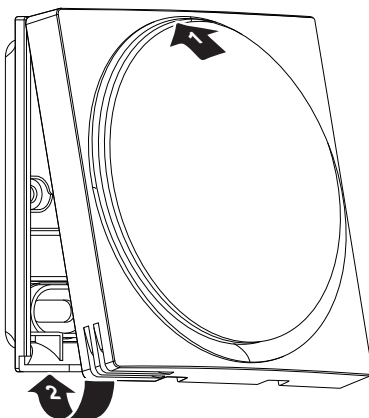

- 2 Quando il luogo di installazione non presenta polvere, rimuovere il sigillo protettivo.

9.5 Apertura dell'interfaccia utente

9.5.1 Precauzioni durante l'apertura dell'interfaccia utente



NOTA

La scheda PCB dell'interfaccia utente è montata nell'involucro anteriore. Quando si apre l'interfaccia utente, prestare attenzione a non danneggiare la scheda PCB.



NOTA

Quando si separa l'involucro anteriore da quello posteriore, assicurarsi che la scheda non entri in contatto con polvere o umidità.

9.5.2 Apertura dell'interfaccia utente

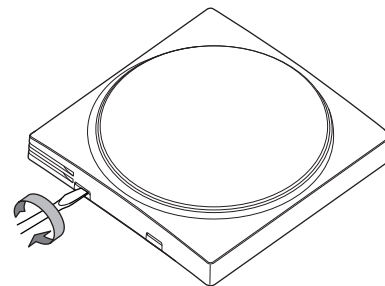

- 1 Inserire un cacciavite a testa piatta in uno dei meccanismi di chiusura in basso e ruotarlo lentamente.



10 Avvio del sistema

L'interfaccia utente è alimentata dall'unità interna, e viene avviata non appena questa risulta collegata. Assicurarsi pertanto che l'unità interna sia accesa affinché l'interfaccia utente sia utilizzabile.

Prima che l'interfaccia utente sia pronta a funzionare, essa effettua una sincronizzazione con l'interfaccia utente principale e la seguente sequenza di avvio:

Sequenza di avvio	
1	Avvio dell'interfaccia utente
	
2	Sincronizzazione dell'interfaccia utente con l'interfaccia utente principale
	

11 Interfaccia utente: panoramica



11 Interfaccia utente: panoramica

11.1 Pulsanti

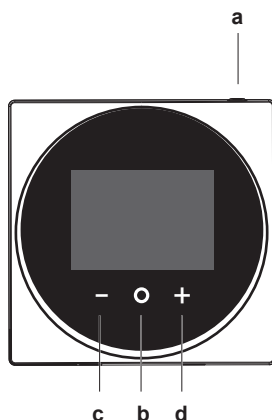

- a **ATTIVATO/DISATTIVATO**
- Se il riscaldamento/raffreddamento dell'ambiente e/o il funzionamento dell'acqua calda per usi domestici sono disattivati, premere questo tasto per attivarli.
 - Se il riscaldamento/raffreddamento dell'ambiente e/o il funzionamento dell'acqua calda per usi domestici sono attivati, premere questo tasto per disattivarli.
- b **SCORRI/ACCEDI/ATTIVA/CONFERMA**
- Dalla schermata iniziale, premere brevemente questo tasto per scorrere le schermate di funzionamento.
 - Dalla schermata iniziale, premere a lungo questo tasto per accedere al menu principale.
 - Nel menu principale, premere brevemente questo tasto per accedere a uno dei menu.
 - In ognuno dei menu, permette di attivare/confermare una funzione, un valore o un'impostazione.
- c **ATTIVA/SPOSTA/REGOLA**
- Nella schermata di funzionamento dell'acqua calda per usi domestici/temperatura ambiente, attiva la schermata del setpoint.
 - Nel menu principale, consente di spostarsi verso sinistra.
 - In ognuno dei menu o delle schermate di funzionamento, permette di regolare una funzione, un valore o un'impostazione (impostazione predefinita: diminuzione).
- d **ATTIVA/SPOSTA/REGOLA**
- Nella schermata di funzionamento dell'acqua calda per usi domestici/temperatura ambiente, attiva la schermata del setpoint.
 - Nel menu principale, consente di spostarsi verso destra.
 - In ognuno dei menu o delle schermate di funzionamento, permette di regolare una funzione, un valore o un'impostazione (impostazione predefinita: aumento).

11.2 Schermata iniziale

La schermata iniziale mostra la temperatura ambiente effettiva e tutte le informazioni disponibili mediante icone di stato. Dopo un periodo di inattività, l'interfaccia utente torna alla schermata iniziale.



INFORMAZIONI

L'interfaccia utente è dotata di una funzione di risparmio energetico che disattiva lo schermo dopo un certo periodo di inattività. Per accendere nuovamente lo schermo, premere uno dei tasti.

11.3 Icone di stato

Icona	Descrizione
	Funzionamento del sistema DISATTIVATO. Indica che il funzionamento in riscaldamento/raffreddamento dell'ambiente e/o il funzionamento dell'acqua calda per usi domestici sono DISATTIVATI.
	Bluetooth. ² Indica che il Bluetooth è attivato, e che l'interfaccia utente è pronta per eseguire un aggiornamento del software.
	Funzionamento in riscaldamento. Indica che il sistema è in funzione nella modalità di funzionamento in riscaldamento.
	Funzionamento in raffreddamento. Indica che il sistema è in funzione nella modalità di funzionamento in raffreddamento.
	Funzionamento in modalità "Powerful". Indica che il funzionamento in modalità "Powerful" è attivo.
	Funzionamento di emergenza. Indica che il funzionamento di emergenza è attivo.
	Problema di funzionamento. Indica che si è verificato un problema di funzionamento.

INFORMAZIONI

Quando l'interfaccia utente segnala **Emergency operation (Funzionamento di emergenza)** o **Malfunction (Problema di funzionamento)**, controllare l'interfaccia utente principale per capire qual è il problema.

11.4 Indicatore di stato

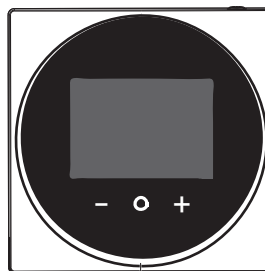

a
a Indicatore di stato

⁽²⁾ Il marchio e i loghi Bluetooth® sono marchi registrati di Bluetooth SIG, Inc; l'uso di tali marchi da parte di Daikin Europe N.V. avviene su licenza. Altri marchi e nomi di marchi appartengono ai rispettivi titolari.

Comportamento dell'indicatore di stato	Condizione
Blu fisso	Funzionamento ATTIVATO <ul style="list-style-type: none"> L'unità è in funzione (ovvero sta effettivamente riscaldando/raffreddando l'ambiente, oppure sta producendo acqua calda per usi domestici)
OFF	Funzionamento DISATTIVATO <ul style="list-style-type: none"> L'unità è in standby (ovvero è accesa, ma non in funzione) L'unità è spenta
Rosso lampeggiante	Errore di sistema
Rosso fisso	Problema di funzionamento del sistema

INFORMAZIONI

Il comportamento dell'indicatore di stato è differente quando è attiva la modalità notturna. Per ulteriori informazioni, vedere ["13.2.4 Modalità notturna" a pagina 17.](#)

INFORMAZIONI

In caso di errori di sistema, l'indicatore di stato lampeggia in rosso. Appena si preme un pulsante qualsiasi, l'indicatore di stato passa a "rosso fisso".

12 Funzionamento

12.1 Uso di base

12.1.1 Schermate di funzionamento



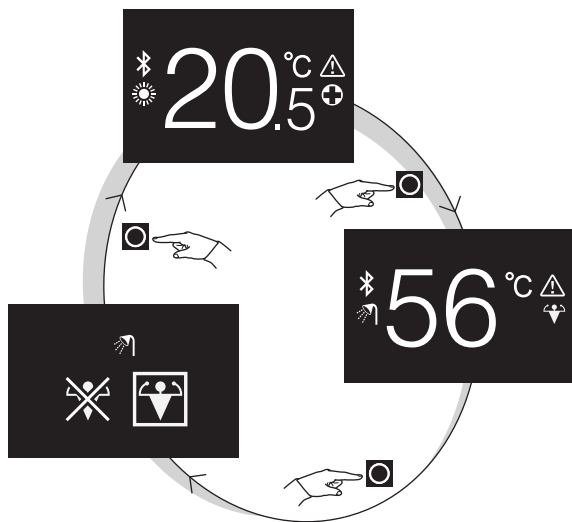

Dalla schermata iniziale, premere brevemente  per scorrere le schermate di funzionamento.







Schermata di funzionamento	Descrizione
	Temperatura ambiente. Vedere la temperatura ambiente effettiva e controllare la temperatura ambiente desiderata.

Schermata di funzionamento	Descrizione
	Temperatura dell'acqua calda per usi domestici. Vedere la temperatura effettiva dell'acqua calda per usi domestici e controllare la temperatura desiderata dell'acqua calda per usi domestici (ovvero il funzionamento in riscaldamento del serbatoio).
	Funzionamento in modalità "Powerful". Attivare o disattivare il funzionamento in modalità "Powerful" (ovvero il funzionamento in riscaldamento rapido del serbatoio).

12.1.2 Menu principale

Dalla schermata iniziale, tenere premuto  fino ad accedere al menu principale. Usare  e  per scorrere i menu. Premere di nuovo  per accedere a uno dei menu.

Menu	Descrizione
	Informazioni. Vedere informazioni relative all'interfaccia utente.
	Bluetooth. Assicurarsi che l'interfaccia utente invii un segnale Bluetooth per effettuare un aggiornamento del software.
	Indietro. Ritornare alla schermata iniziale.
	Impostazioni. Configurare le impostazioni dell'interfaccia utente.
	Modo funzionamento ambiente. Impostare il modo di funzionamento ambiente.

12.2 Controllo del riscaldamento/raffreddamento ambiente

12.2.1 Note relative al controllo del riscaldamento/raffreddamento dell'ambiente

Il controllo del riscaldamento/raffreddamento dell'ambiente comprende:



- il controllo della **temperatura ambiente**;
- l'impostazione della **modalità di funzionamento ambiente**.

Temperatura ambiente

Il controllo della temperatura ambiente si esegue dalla schermata iniziale. Nella schermata iniziale è visualizzata la temperatura ambiente effettiva, misurata da un sensore di temperatura montato nell'interfaccia utente. Per istruzioni su come modificare la temperatura ambiente, vedere ["12.2.3 Per cambiare la temperatura ambiente" a pagina 14.](#)

La modalità di controllo della temperatura ambiente dipende dal metodo di controllo della temperatura impostato sull'interfaccia utente principale.

12 Funzionamento

Metodo di controllo della temperatura sull'interfaccia utente principale	Controllo della temperatura ambiente
Controllo con il termostato ambiente	Consente di modificare la temperatura ambiente effettiva aumentando o riducendo il valore della temperatura ambiente desiderata. 
Controllo della temperatura dell'acqua in uscita (fissa)	Consente di modificare la temperatura ambiente aumentando o riducendo la temperatura dell'acqua in uscita (ovvero la temperatura dell'acqua inviata agli emettitori di calore). 
Controllo della temperatura dell'acqua in uscita (dipendente dal clima)	Consente di modificare la temperatura ambiente abbassando o alzando la curva climatica, rappresentata sull'interfaccia utente da un valore di scostamento. 

INFORMAZIONI

Per ulteriori informazioni sui metodi di controllo della temperatura, vedere la documentazione delle unità interne.

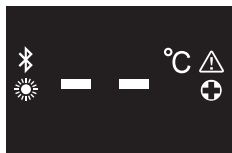

INFORMAZIONI

Quando il sensore di temperatura all'interno dell'interfaccia utente è rotto, il sistema va in errore e sulla schermata di funzionamento è visualizzato "--" invece della temperatura effettiva.





Modalità di funzionamento ambiente

Le modalità di funzionamento ambiente possono essere selezionate dal corrispondente menu delle modalità di funzionamento ambiente. Il sistema può funzionare nelle seguenti modalità di funzionamento ambiente:

Icona	Modalità di funzionamento
	Riscaldamento. Riscalda l'ambiente.
	Raffreddamento. Raffredda l'ambiente.

Icona	Modalità di funzionamento
	Automatico. Passa automaticamente da riscaldamento a raffreddamento e viceversa, in base al setpoint della temperatura ambiente.

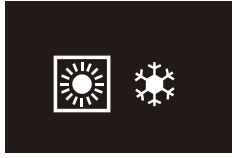
In base al tipo di unità interna e/o alle impostazioni configurate nell'interfaccia utente principale, è possibile che alcune modalità di funzionamento non siano disponibili.

Se...	Allora...
L'interfaccia utente è utilizzata in combinazione con unità interne per solo riscaldamento	Il menu delle modalità di funzionamento ambiente è assente dal menu principale.
La modalità di funzionamento automatico è resa non disponibile sull'interfaccia utente principale	È possibile selezionare soltanto la modalità di riscaldamento o quella di raffreddamento. 
Nessuna delle condizioni suddette è soddisfatta	È possibile selezionare tutte le modalità di funzionamento. 

12.2.2 Per attivare/disattivare il funzionamento in riscaldamento/raffreddamento dell'ambiente

Requisito preliminare: L'interfaccia utente mostra la schermata iniziale.



- 1 premere il tasto .

Risultato: L'interfaccia utente attiva o disattiva, in base allo stato precedente, il funzionamento in riscaldamento/raffreddamento dell'ambiente.

INFORMAZIONI

Se il funzionamento è disattivato, l'interfaccia utente visualizza "OFF" nella schermata iniziale.



12.2.3 Per cambiare la temperatura ambiente

- 1 Dalla schermata iniziale, premere  o  per attivare la schermata del setpoint.



- 2 Usare  e  per modificare il setpoint.





- 3 Premere  per confermare il setpoint.

Risultato: L'interfaccia utente esegue le modifiche e torna alla schermata iniziale.

INFORMAZIONI

Se il funzionamento è disattivato, l'interfaccia utente non consente di modificare il setpoint.

INFORMAZIONI

Le modifiche del setpoint potrebbero non essere consentite anche in virtù delle impostazioni configurate nell'interfaccia utente principale. In questo caso, premere  o  dalla schermata della temperatura ambiente o di funzionamento dell'acqua calda per usi domestici non produce risultati.



INFORMAZIONI

La modalità di controllo della temperatura ambiente dipende dal metodo di controllo della temperatura impostato sull'interfaccia utente principale. Per ulteriori informazioni, vedere ["12.2.1 Note relative al controllo del riscaldamento/raffreddamento dell'ambiente" a pagina 13.](#)

12.2.4 Per cambiare il modo di funzionamento ambiente

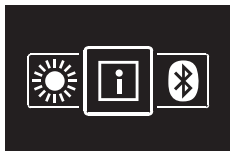
- 1 Dalla schermata iniziale, tenere premuto  fino ad accedere al menu principale.



- 2 Usare  e  per raggiungere il menu del modo di funzionamento ambiente.

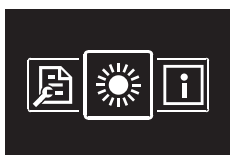

- 3 Premere  per accedere al menu.



- 4 Usare  e  per selezionare un modo di funzionamento ambiente, quindi premere  per attivarlo.

Risultato: L'interfaccia utente esegue le modifiche e torna alla schermata iniziale.

12.3 Controllo dell'acqua calda sanitaria

12.3.1 Note relative all'acqua calda sanitaria

Il controllo dell'acqua calda per usi domestici comprende:

- il controllo della **temperatura dell'acqua calda per usi domestici**;
- l'attivazione o disattivazione del **funzionamento in modalità "Powerful"**.

Temperatura dell'acqua calda per usi domestici

L'unità interna produce acqua calda per usi domestici nel serbatoio dell'acqua calda per usi domestici. La temperatura dell'acqua calda per usi domestici può essere alzata o abbassata.

INFORMAZIONI

Quando il sensore della temperatura all'interno del serbatoio dell'acqua calda per usi domestici è rotto, il sistema va in errore e sulla schermata di funzionamento è visualizzato "--" invece della temperatura dell'acqua effettiva.



Funzionamento in modalità "Powerful"

Il funzionamento in modalità "Powerful" consente di riscaldare l'acqua calda per usi domestici mediante il riscaldatore di riserva o il surriscaldatore, in base all'unità interna. Si consiglia di utilizzare questa modalità nelle giornate in cui il consumo di acqua calda è maggiore rispetto al solito.

12.3.2 Per attivare o disattivare il funzionamento dell'acqua calda per usi domestici

- 1 Dalla schermata iniziale, premere  per accedere alla schermata di funzionamento dell'acqua calda per usi domestici.



- 2 premere il tasto .

Risultato: L'interfaccia utente attiva o disattiva, in base allo stato precedente, il funzionamento dell'acqua calda per usi domestici.

INFORMAZIONI

Se il funzionamento è disattivato, l'interfaccia utente visualizza "OFF" nella schermata iniziale.



12.3.3 Modifica della temperatura dell'acqua calda sanitaria

- 1 Dalla schermata iniziale, premere  per accedere alla schermata di funzionamento dell'acqua calda per usi domestici.

13 Configurazione



- 2 Premere **+** o **-** per attivare la schermata del setpoint.

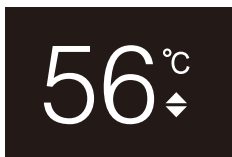

- 3 Usare **+** e **-** per cambiare il setpoint.

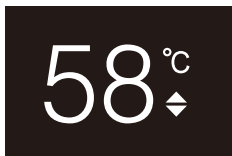

- 4 Premere **OK** per confermare il setpoint.

Risultato: L'interfaccia utente esegue le modifiche e torna alla schermata di funzionamento dell'acqua calda per usi domestici.

i INFORMAZIONI

Se il funzionamento è disattivato, l'interfaccia utente non consente di modificare il setpoint.

i INFORMAZIONI

Le modifiche del setpoint potrebbero non essere consentite anche in virtù delle impostazioni configurate nell'interfaccia utente principale. In questo caso, premere **+** o **-** dalla schermata della temperatura ambiente o di funzionamento dell'acqua calda per usi domestici non produce risultati.

12.3.4 Uso del funzionamento potente dell'ACS

- 1 Dalla schermata iniziale, premere **OK** per accedere alla schermata di funzionamento in modalità "Powerful".

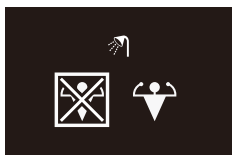

- 2 Per attivare il funzionamento in modalità "Powerful", usare **+** e **-** per selezionare "activate" ("attiva").

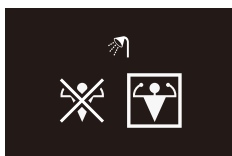

- 3 Per disattivare il funzionamento in modalità "Powerful", usare **+** e **-** per selezionare "deactivate" ("disattiva").

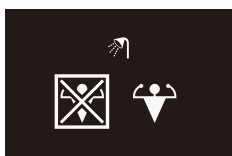

- 4 Premere **OK** per confermare la selezione.

Risultato: L'interfaccia utente esegue le modifiche e torna alla schermata iniziale.

i INFORMAZIONI

Per indicare che il funzionamento in modalità "Powerful" è attivo, l'interfaccia utente mostra l'icona "Powerful" nella schermata di funzionamento dell'acqua calda per usi domestici.



i INFORMAZIONI

Per ulteriori informazioni sul funzionamento in modalità "Powerful", consultare la guida di riferimento per l'installatore e la guida di riferimento per l'utente delle unità.

13 Configurazione

13.1 Informazioni

13.1.1 Note relative al menu informativo

Nel menu informativo è possibile individuare le seguenti informazioni:

Informazioni	Descrizione
SW1	ID software interfaccia utente
Ver	Versione software interfaccia utente
SW2	ID software modulo di comunicazione (Bluetooth)
-----	Indirizzo MAC modulo di comunicazione (Bluetooth)

13.1.2 Per informazioni

- 1 Dalla schermata iniziale, tenere premuto **OK** fino ad accedere al menu principale.

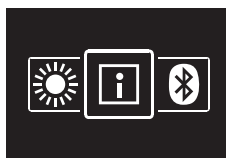

- 2 Premere **OK** per accedere al menu informazioni.

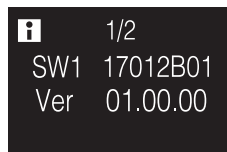

- 3 Premere **+** per andare alla seconda pagina.

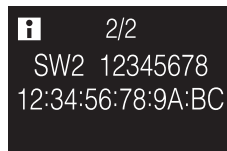

13.2 Menu delle impostazioni

13.2.1 Informazioni sul menu delle impostazioni

Nel menu delle impostazioni è possibile configurare le seguenti impostazioni:

Categoria	Icona	Impostazioni
Schermo		Imposta luminosità
		Imposta contrasto
Indicatore di stato		Imposta intensità
Modalità notturna		Attiva o disattiva

Accesso al menu delle impostazioni

- 1 Dalla schermata iniziale, tenere premuto fino ad accedere al menu principale.

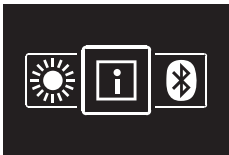

- 2 Usare e per accedere al menu delle impostazioni.



- 3 Premere per accedere al menu.

Risultato: Ci si trova nel menu delle impostazioni.

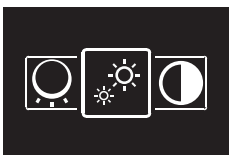

13.2.2 Impostazioni dello schermo

Per impostare la luminosità dello schermo

Requisito preliminare: Ci si trova nel menu delle impostazioni.

- 1 Aprire il menu della luminosità dello schermo.

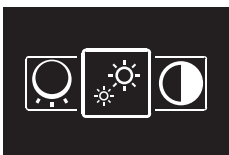

- 2 Premere per accedere al menu.

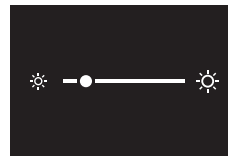

- 3 Usare e per regolare la luminosità dello schermo.
- 4 Premere per confermare.

Risultato: L'interfaccia utente esegue le modifiche e torna alla schermata iniziale.

Per impostare il contrasto dello schermo

Requisito preliminare: Ci si trova nel menu delle impostazioni.

- 1 Aprire il menu del contrasto dello schermo.

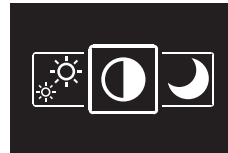

- 2 Premere per accedere al menu.



- 3 Usare e per regolare il contrasto dello schermo.
- 4 Premere per confermare.

Risultato: L'interfaccia utente esegue le modifiche e torna alla schermata iniziale.

13.2.3 Impostazioni dell'indicatore di stato

Per impostare l'intensità dell'indicatore di stato

Requisito preliminare: Ci si trova nel menu delle impostazioni.

- 1 Aprire il menu dell'intensità dell'indicatore di stato.

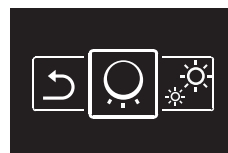

- 2 Premere per accedere al menu.

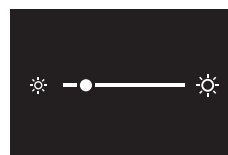

- 3 Usare e per regolare l'intensità dell'indicatore di stato.
- 4 Premere per confermare.

Risultato: L'interfaccia utente esegue le modifiche e torna alla schermata iniziale.

13.2.4 Modalità notturna

Informazioni sulla modalità notturna

Attivare la modalità notturna per far sì che l'interfaccia utente funzioni con lo schermo e l'indicatore di stato modificati, in modo tale da non disturbare l'utente durante la notte.

13 Configurazione

Condizione	Comportamento modalità notturna
Schermo	
Scadenza del timer di inattività	OFF
Indicatore di stato	
Errore	Lampeggiante, rosso. Dopo aver toccato un pulsante qualsiasi, o dopo la scadenza di un timer: OFF.
Problema di funzionamento	OFF
Funzionamento ATTIVATO	OFF
Funzionamento DISATTIVATO	OFF

Attivazione della modalità notturna

Requisito preliminare: Ci si trova nel menu delle impostazioni.

Requisito preliminare: L'interfaccia utente non è in modalità notturna.

- 1 Accedere al menu della modalità notturna.

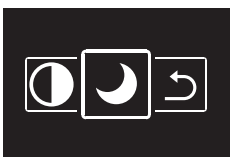

- 2 Premere per accedere al menu.

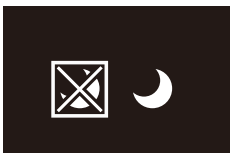

- 3 Usare e per selezionare "activate" ("attiva").

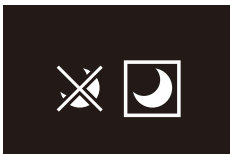

- 4 Premere per attivare la modalità notturna.

Risultato: L'interfaccia utente entra in modalità notturna e torna alla schermata iniziale.

Disattivazione della modalità notturna

Requisito preliminare: Ci si trova nel menu delle impostazioni.

Requisito preliminare: L'interfaccia utente è in modalità notturna.

- 1 Accedere al menu della modalità notturna.

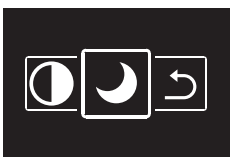

- 2 Premere per accedere al menu.

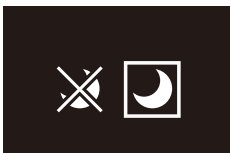

- 3 Usare e per selezionare "deactivate" ("disattiva").

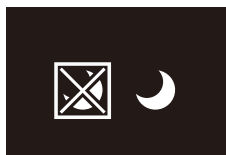

- 4 Premere per disattivare la modalità notturna.

Risultato: L'interfaccia utente abbandona la modalità notturna e torna alla schermata iniziale.

13.3 Aggiornamento del software

13.3.1 Informazioni sugli aggiornamenti del software

Si raccomanda vivamente di aggiornare sempre l'interfaccia utente alla versione più recente del software. Esistono due metodi per eseguire l'aggiornamento del software.

Aggiornamento del software	Istruzioni
App Madoka Assistant	"13.3.2 Aggiornamento del software con app" a pagina 18
Strumento di aggiornamento	"13.3.3 Aggiornamento del software con lo strumento di aggiornamento" a pagina 20

13.3.2 Aggiornamento del software con app

Per aggiornare il software con l'app:

- 1 Attivare il Bluetooth sull'interfaccia utente, in base alle istruzioni delineate in ["Effettuare un collegamento Bluetooth" a pagina 19](#).
- 2 Nella schermata iniziale dell'app, toccare il riquadro dell'interfaccia utente di cui si desidera aggiornare il software, quindi attenersi alle successive istruzioni.



INFORMAZIONI

L'app Madoka Assistant è disponibile su Google Play e Apple Store.

i INFORMAZIONI

Quando si collega per la prima volta un'interfaccia utente al proprio dispositivo, l'app e l'interfaccia utente avviano una procedura di confronto numerico. Per collegare correttamente l'interfaccia utente all'app, seguire la procedura.

Dopo ogni collegamento a un dispositivo mobile eseguito con successo, l'interfaccia utente memorizza automaticamente le informazioni su quel dispositivo mobile per facilitare le future operazioni di collegamento. Tali informazioni si definiscono "informazioni di collegamento".

Quando non sono memorizzate informazioni di collegamento (ovvero al primo collegamento, o dopo che le informazioni sono state rimosse manualmente), è necessario eseguire la procedura di confronto numerico.

Quando invece le informazioni di collegamento sono memorizzate, è possibile collegare l'interfaccia utente al dispositivo mobile semplicemente facendo in modo che l'interfaccia utente invii un segnale Bluetooth e toccando il riquadro dell'interfaccia utente nell'app. A questo punto, l'interfaccia utente si collegherà automaticamente al dispositivo mobile.

Le informazioni di collegamento vengono memorizzate automaticamente e possono essere rimosse manualmente. Rimuovere le informazioni di collegamento dall'interfaccia utente quando si desidera aggiornare il software da un dispositivo mobile diverso da quello le cui informazioni sono memorizzate nell'interfaccia utente.

i INFORMAZIONI

Per collegare l'interfaccia utente al dispositivo mobile tramite Bluetooth e per eseguire un aggiornamento del software è necessario rimanere vicino all'interfaccia utente (ovvero entro la portata del Bluetooth).

Effettuare un collegamento Bluetooth

Requisito preliminare: È disponibile un dispositivo mobile su cui è installata e in esecuzione l'app Madoka Assistant.

Requisito preliminare: Su tale dispositivo mobile è attivo il Bluetooth.

Requisito preliminare: Ci si trova nelle vicinanze dell'interfaccia utente.

- 1 Dalla schermata iniziale, tenere premuto  fino ad accedere al menu principale.

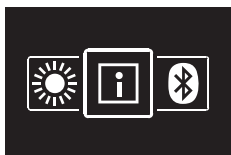

- 2 Usare  e  per accedere al menu Bluetooth.



- 3 Premere  per accedere al menu.



- 4 Premere  per attivare  e fare in modo che l'interfaccia utente invii un segnale Bluetooth.

Risultato:

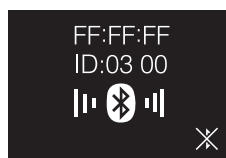
**Confronto numerico**

- 5 Nell'app Madoka Assistant, toccare il riquadro dell'interfaccia utente di cui si desidera aggiornare il software.

Risultato: Se è la prima volta che si effettua un collegamento, o se le informazioni di collegamento sono state rimosse, il sistema operativo del dispositivo mobile invia una richiesta di associazione, comprendente una sequenza numerica.

Risultato: L'interfaccia utente visualizza una sequenza numerica, da confrontare con quella della richiesta di associazione.

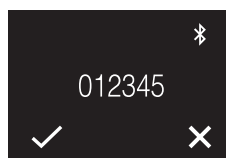

- 6 Nell'app, accettare la richiesta di associazione.
- 7 Sull'interfaccia utente, premere  per confermare la sequenza numerica.

Risultato: L'interfaccia utente e il dispositivo mobile sono collegati tramite Bluetooth.

- 8 Per aggiornare il software, seguire le istruzioni dall'app.

Terminare il collegamento Bluetooth

- 1 Dalla schermata iniziale, tenere premuto  fino ad accedere al menu principale.

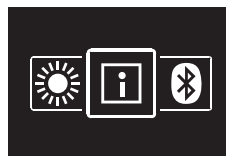

- 2 Usare  e  per accedere al menu Bluetooth.

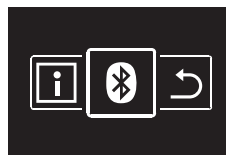

- 3 Premere  per accedere al menu.

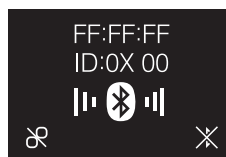

- 4 Premere  per fare in modo che l'interfaccia utente smetta di inviare il segnale Bluetooth.

Risultato:



14 Manutenzione

Rimozione delle informazioni di collegamento

- 1 Dalla schermata iniziale, tenere premuto  fino ad accedere al menu principale.

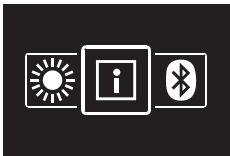

- 2 Usare  e  per accedere al menu Bluetooth.

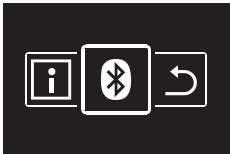

- 3 Premere  per accedere al menu.



- 4 Premere  per rimuovere le informazioni di collegamento dall'interfaccia utente.

Risultato:



13.3.3 Aggiornamento del software con lo strumento di aggiornamento

Aggiornamento del software con Updater

Requisito preliminare: PC con Updater (contattare il rivenditore per la versione corretta del software)

Requisito preliminare: Cavo USB per PC EKPCAB4 o versione successiva (include un cavo USB e altri cavi di collegamento)

- 1 Accertarsi che l'unità interna sia disattivata.
- 2 Collegare l'interfaccia utente al PC.

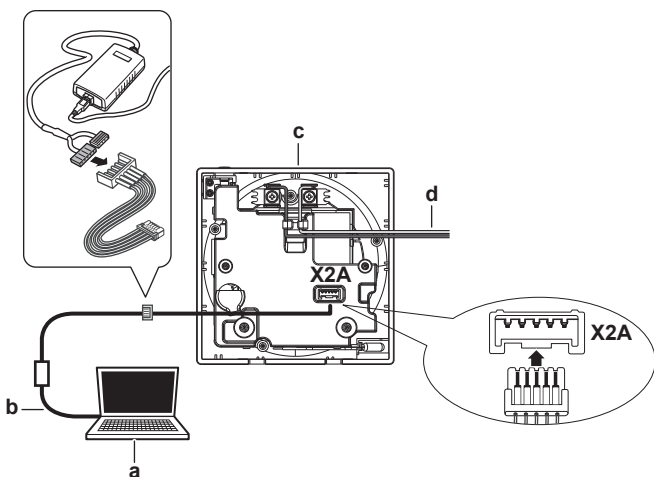

- a PC con Updater
- b Cavo USB
- c Scheda PCB dell'interfaccia utente
- d All'unità interna

- 3 Accendere l'unità interna.
- 4 Aprire Updater.
- 5 In Updater, aprire "Update procedure" ("Procedura di aggiornamento").
- 6 Digitare il nome del modello dell'interfaccia utente.
- 7 Selezionare la procedura di aggiornamento desiderata.
- 8 Seguire le istruzioni a schermo.

14 Manutenzione

14.1 Precauzioni generali di sicurezza



AVVERTENZA

Prima di eseguire qualsiasi intervento di manutenzione o attività di riparazione, interrompere il funzionamento del sistema con l'interfaccia utente e spegnere l'interruttore di alimentazione. **Conseguenza possibile:** scosse elettriche o lesioni.



NOTA

Per pulire l'interfaccia utente, NON utilizzare solventi organici, come diluenti per vernici. **Conseguenza possibile:** danni, scosse elettriche o incendi.



AVVERTENZA

Non lavare l'interfaccia utente. **Conseguenza possibile:** dispersioni di corrente, scosse elettriche o incendi.



INFORMAZIONI

Se non è possibile eliminare facilmente la sporcizia dalla superficie durante la pulizia dell'interfaccia utente, immergere il panno in un detergente neutro diluito con acqua, strizzare bene il panno e pulire la superficie. Asciugare quindi con un panno asciutto.

14.2 Per pulire l'interfaccia utente

- 1 Pulire lo schermo e le altre superfici dell'interfaccia utente con un panno asciutto.

15 Individuazione e risoluzione dei problemi

15.1 Codici di errore dell'unità interna

In presenza di un errore dell'unità interna, l'interfaccia utente mostra  nella schermata iniziale. Simultaneamente, l'interfaccia utente principale mostra un codice di errore. Controllare l'interfaccia utente principale per visualizzare il codice di errore. Per una lista dei codici di errore e dei corrispondenti significati, consultare la documentazione dell'unità interna.

Risolvere la causa dell'errore.







ERC



UA. TR. 028



I005 18

Maximum Voltage: DC 17.6 V
Power Consumption: Max 1.94 VA

Copyright 2018 Daikin

DAIKIN EUROPE N.V.

Zandvoordestraat 300, B-8400 Oostende, Belgium

4P534402-1 2018.06